

KÝ HIỆU

BẢN ĐỒ HIỆN TRẠNG SỬ DỤNG ĐẤT VÀ BẢN ĐỒ QUY HOẠCH SỬ DỤNG ĐẤT

Tỷ lệ 1:1000; 1:2000; 1:5000; 1:10 000

1:25 000; 1:50 000; 1:100 000

1:250 000 và 1:1 000 000

(Ban hành kèm theo Quyết định số 23/2007/QĐ-BTNMT ngày 17 tháng 12 năm 2007
của Bộ trưởng Bộ Tài nguyên và Môi trường)

KÝ HIỆU

BẢN ĐỒ HIỆN TRẠNG SỬ DỤNG ĐẤT VÀ BẢN ĐỒ QUY HOẠCH SỬ DỤNG ĐẤT

Tỷ lệ 1:1000; 1:2000; 1:5000; 1:10 000

1:25 000; 1:50 000; 1:100 000

1:250 000 và 1:1 000 000

(Ban hành kèm theo Quyết định số 23/2007/QĐ-BTNMT ngày 17 tháng 12 năm 2007
của Bộ trưởng Bộ Tài nguyên và Môi trường)

Số: 23/2007/QĐ-BTNMT

Hà Nội, ngày 17 tháng 12 năm 2007

QUYẾT ĐỊNH

**Ban hành Ký hiệu bản đồ hiện trạng sử dụng đất
và bản đồ quy hoạch sử dụng đất**

BỘ TRƯỞNG BỘ TÀI NGUYÊN VÀ MÔI TRƯỜNG

Căn cứ Luật Đất đai ngày 26 tháng 11 năm 2003;

Căn cứ Nghị định 181/2004/NĐ-CP ngày 29 tháng 10 năm 2004 của Chính phủ về thi hành Luật Đất đai;

Căn cứ Nghị định số 12/2002/NĐ-CP ngày 22 tháng 01 năm 2002 của Chính phủ về hoạt động đo đạc bản đồ;

Căn cứ Nghị định số 91/2002/NĐ-CP ngày 11 tháng 11 năm 2002 của Chính phủ quy định chức năng, nhiệm vụ, quyền hạn và cơ cấu tổ chức của Bộ Tài nguyên và Môi trường;

Theo đề nghị của Vụ trưởng Vụ Đăng ký và Thống kê đất đai, Vụ trưởng Vụ Khoa học - Công nghệ, Vụ trưởng Vụ Pháp chế,

QUYẾT ĐỊNH:

Điều 1. Ban hành kèm theo Quyết định này Ký hiệu bản đồ hiện trạng sử dụng đất và bản đồ quy hoạch sử dụng đất tỷ lệ 1:1000; 1:2000; 1:5000; 1:10 000; 1:25 000; 1:50 000; 1:100 000; 1:250 000 và 1:1000 000.

Điều 2. Quyết định này có hiệu lực thi hành sau mười lăm (15) ngày kể từ ngày đăng Công báo và thay thế Quyết định số 40/2004/QĐ-BTNMT ngày 31 tháng 12 năm 2004 của Bộ trưởng Bộ Tài nguyên và Môi trường về việc ban hành Ký hiệu bản đồ hiện trạng sử dụng đất và bản đồ quy hoạch sử dụng đất.

Điều 3. Thủ trưởng các đơn vị trực thuộc Bộ, Giám đốc Sở Tài nguyên và Môi trường các tỉnh, thành phố trực thuộc Trung ương và tổ chức, cá nhân liên quan chịu trách nhiệm thi hành Quyết định này./.

Nơi nhận:

- Văn phòng Chính phủ;
- Các Bộ, cơ quan ngang Bộ, cơ quan thuộc Chính phủ;
- UBND các tỉnh, thành phố trực thuộc Trung ương;
- Các Sở Tài nguyên và Môi trường;
- Các đơn vị trực thuộc Bộ TN&MT;
- Cục Kiểm tra văn bản - Bộ Tư pháp;
- Công báo và Website Chính phủ;
- Lưu VT, các Vụ: ĐKTKĐĐ, KHCN, PC.

BỘ TRƯỞNG
BỘ TÀI NGUYÊN VÀ MÔI TRƯỜNG
(Đã ký)

Phạm Khôi Nguyên

I. QUY ĐỊNH CHUNG

1. Ký hiệu bản đồ hiện trạng sử dụng đất và bản đồ quy hoạch sử dụng đất tỷ lệ 1:1000; 1:2000; 1:5000; 1:10000; 1:25000; 1:50000; 1:100000; 1:250000 và 1:1000000 được áp dụng thống nhất cho việc thành lập bản đồ hiện trạng sử dụng đất và bản đồ quy hoạch sử dụng đất của cả nước; vùng địa lý tự nhiên - kinh tế; tỉnh, thành phố trực thuộc Trung ương (gọi chung là cấp tỉnh); huyện, quận, thị xã, thành phố thuộc tỉnh (gọi chung là cấp huyện); xã, phường, thị trấn (gọi chung là cấp xã) .

2. Ký hiệu bản đồ hiện trạng sử dụng đất và bản đồ quy hoạch sử dụng đất tỷ lệ 1:1000; 1:2000; 1:5000; 1:10000; 1:25000; 1:50000; 1:100000; 1:250000 và 1:1000000 là cơ sở để kiểm tra, thẩm định các Dự án, Thiết kế kỹ thuật - dự toán các công trình thành lập bản đồ hiện trạng sử dụng đất và bản đồ quy hoạch sử dụng đất.

3. Mỗi ký hiệu có tên gọi, mẫu trình bày và giải thích nguyên tắc thể hiện. Ký hiệu gồm 3 loại:

- Ký hiệu theo tỷ lệ.
- Ký hiệu nửa theo tỷ lệ.
- Ký hiệu phi tỷ lệ.

4. Kích thước và lực nét ghi chú bên cạnh ký hiệu tính bằng milimét, nếu ký hiệu không có ghi chú lực nét thì qui ước lực nét là 0,1- 0,15 mm. Ký hiệu nửa theo tỷ lệ chỉ ghi kích thước qui định cho phần không theo tỷ lệ, phần còn lại vẽ theo tỷ lệ bản đồ.

5. Trong phần giải thích ký hiệu chỉ giải thích những khái niệm chưa được phổ biến rộng rãi hay dễ nhầm lẫn và có thể đưa ra một số quy định hoặc chỉ dẫn biểu thị.

6. Trong trường hợp phải biểu thị chính xác, tâm của ký hiệu phải trùng với tâm của đối tượng biểu thị. Quy định vị trí tâm của ký hiệu như sau:

- Ký hiệu có dạng hình học: tròn, vuông, tam giác... thì tâm ký hiệu là tâm của các hình đó.

- Ký hiệu tượng hình có đường đáy: đình, chùa, miếu, đền, bưu điện ... thì tâm của ký hiệu là điểm giữa của đường đáy.

- Ký hiệu hình tuyến: biên giới, địa giới, đường sắt, đường giao thông... thì trục tâm là đường giữa của ký hiệu.

7. Những ký hiệu có kèm theo dấu (*) quy định biểu thị trên bản đồ có tỷ lệ lớn nhất của cột tỷ lệ đó.









II. KÝ HIỆU BẢN ĐỒ

STT	TÊN KÝ HIỆU	KÝ HIỆU							
		1: 1 000 ; 1: 2 000; 1: 5 000		1: 10 000 ; 1: 25 000		1: 50 000 ; 1: 100 000		1: 250 000 ; 1: 1000 000	
		HIỆN TRẠNG	QUY HOẠCH	HIỆN TRẠNG	QUY HOẠCH	HIỆN TRẠNG	QUY HOẠCH	HIỆN TRẠNG	QUY HOẠCH
1	RANH GIỚI								
	Biên giới quốc gia								
	a- Xác định								
	b- Chưa xác định								
2	Địa giới hành chính cấp tỉnh								
	a- Xác định								
	b- Chưa xác định								
3	Địa giới hành chính cấp huyện								
	a- Xác định								
	b- Chưa xác định								*
4	Địa giới hành chính cấp xã								
	a- Xác định								
	b- Chưa xác định								
5	Ranh giới sử dụng đất								
6	Ranh giới khoanh đất								

STT	TÊN KÝ HIỆU	KÝ HIỆU							
		1: 1 000 ; 1: 2 000; 1: 5 000		1: 10 000 ; 1: 25 000		1: 50 000 ; 1: 100 000		1: 250 000 ; 1: 1000 000	
		HIỆN TRẠNG	QUY HOẠCH	HIỆN TRẠNG	QUY HOẠCH	HIỆN TRẠNG	QUY HOẠCH	HIỆN TRẠNG	QUY HOẠCH
	ĐỐI TƯỢNG KINH TẾ, VĂN HOÁ, XÃ HỘI								
7	Trụ sở UBND cấp tỉnh	5,0		4,5		4,0		3,5	
8	Trụ sở UBND cấp huyện	4,0		3,5		3,0		2,5	*
9	Trụ sở UBND cấp xã	3,0		2,5		2,0			
10	Sân bay	3,7 5,0		3,2 4,5		2,8 4,0		2,0 3,0	*
11	Đình, chùa, miếu, đền	3,0 2,0		2,5 1,5					
12	Nhà thờ	3,0 1,5		2,5 1,3					
13	Đài phát thanh, truyền hình	3,0 1,2		2,5 1,0		2,3 0,7			
14	Sân vận động	2,5 4,0		2,0 3,5		1,8 3,0			
15	Trường học	3,0 3,5		2,5 3,0		2,0 2,5			
16	Bệnh viện, trạm y tế	3,0		2,5		2,0			
17	Bưu điện	3,0 3,5		2,5 3,0					

STT	TÊN KÝ HIỆU	KÝ HIỆU								
		1: 1 000 ; 1: 2 000; 1: 5 000		1: 10 000 ; 1: 25 000		1: 50 000 ; 1: 100 000		1: 250 000 ; 1: 1000 000		
		HIỆN TRẠNG	QUY HOẠCH	HIỆN TRẠNG	QUY HOẠCH	HIỆN TRẠNG	QUY HOẠCH	HIỆN TRẠNG	QUY HOẠCH	
18	ĐƯỜNG GIAO THÔNG VÀ CÁC ĐỐI TƯỢNG LIÊN QUAN Đường sắt	a- Vẽ theo tỷ lệ								
		b- Vẽ nửa theo tỷ lệ								
19	Quốc lộ	a- Vẽ theo tỷ lệ								
		b- Vẽ nửa theo tỷ lệ								
20	Đường tỉnh	a- Vẽ theo tỷ lệ								
		b- Vẽ nửa theo tỷ lệ								
21	Đường hầm	a- Vẽ theo tỷ lệ								
		b- Vẽ nửa theo tỷ lệ								
22	Đường huyện	a- Vẽ theo tỷ lệ								
		b- Vẽ nửa theo tỷ lệ								

STT	TÊN KÝ HIỆU	KÝ HIỆU							
		1: 1 000 ; 1: 2 000; 1: 5 000		1: 10 000 ; 1: 25 000		1: 50 000 ; 1: 100 000		1: 250 000 ; 1: 1000 000	
		HIỆN TRẠNG	QUY HOẠCH	HIỆN TRẠNG	QUY HOẠCH	HIỆN TRẠNG	QUY HOẠCH	HIỆN TRẠNG	QUY HOẠCH
30	Cầu phao								
31	Cầu tre, gỗ								
32	Cống								
33	Cầu vượt								
THỦY HỆ VÀ CÁC ĐỐI TƯỢNG LIÊN QUAN									
34	Sông, suối, hồ, ao								
35	Kênh, mương								
37	Đập								

STT	TÊN KÝ HIỆU	KÝ HIỆU							
		1: 1 000 ; 1: 2 000; 1: 5 000		1: 10 000 ; 1: 25 000		1: 50 000 ; 1: 100 000		1: 250 000 ; 1: 1000 000	
		HIỆN TRẠNG	QUY HOẠCH	HIỆN TRẠNG	QUY HOẠCH	HIỆN TRẠNG	QUY HOẠCH	HIỆN TRẠNG	QUY HOẠCH
37	DÁNG ĐẤT Bình độ cơ bản	 0,10		 0,10		 0,10		 0,10 *	
38	Bình độ cái và ghi chú độ cao bình độ	 0,25 Vncour (2,2 mm)		 0,25 Vncour (2,0 mm)		 0,25 Vncour (1,8 mm)		 0,15 Vncour (1,5 mm)	
39	Điểm độ cao, ghi chú độ cao	0,3 123,5 univcd (2,2 mm)		0,3 123,5 univcd (2,0 mm)		0,3 123,5 univcd (1,8 mm)		0,3 123,5 univcd (1,5 mm)	

STT	TÊN KÝ HIỆU	KÝ HIỆU							
		1: 1 000 ; 1: 2 000; 1: 5 000		1: 10 000 ; 1: 25 000		1: 50 000 ; 1: 100 000		1: 250 000 ; 1: 1000 000	
		HIỆN TRẠNG	QUY HOẠCH	HIỆN TRẠNG	QUY HOẠCH	HIỆN TRẠNG	QUY HOẠCH	HIỆN TRẠNG	QUY HOẠCH
40	KÝ HIỆU LOẠI ĐẤT ĐẤT NÔNG NGHIỆP								
41	Đất sản xuất nông nghiệp			SXN VHavan (2,2mm)	mã HT SXN	SXN VHavan (2,0mm)	mã HT SXN	SXN VHavan (1,8mm)	mã HT SXN
42	<i>Đất trồng cây hàng năm</i>			CHN	mã HT CHN	CHN	mã HT CHN	CHN	mã HT CHN
43	Đất trồng lúa	LUA VHavan (2,5mm)	mã HT LUA	LUA	mã HT LUA	LUA	mã HT LUA	LUA	mã HT LUA
44	<i>Đất chuyên trồng lúa nước</i>	LUC	mã HT LUC	LUC	mã HT LUC	LUC	mã HT LUC		
45	<i>Đất trồng lúa nước còn lại</i>	LUK	mã HT LUK	LUK	mã HT LUK	LUK	mã HT LUK		
46	<i>Đất trồng lúa nương</i>	LUN	mã HT LUN	LUN	mã HT LUN	LUN	mã HT LUN		
47	Đất cỏ dùng vào chăn nuôi	COC	mã HT COC	COC	mã HT COC	COC	mã HT COC		
48	Đất trồng cây hàng năm khác	HNK	mã HT HNK	HNK	mã HT HNK	HNK	mã HT HNK		

STT	TÊN KÝ HIỆU	KÝ HIỆU							
		1: 1 000 ; 1: 2 000; 1: 5 000		1: 10 000 ; 1: 25 000		1: 50 000 ; 1: 100 000		1: 250 000 ; 1: 1000 000	
		HIỆN TRẠNG	QUY HOẠCH	HIỆN TRẠNG	QUY HOẠCH	HIỆN TRẠNG	QUY HOẠCH	HIỆN TRẠNG	QUY HOẠCH
49	Đất bằng trồng cây hàng năm khác	BHK	mã HT BHK	BHK	mã HT BHK				
50	Đất nương rẫy trồng cây hàng năm khác	NHK	mã HT NHK	NHK	mã HT NHK				
51	Đất trồng cây lâu năm			CLN	mã HT CLN	CLN	mã HT CLN	CLN	mã HT CLN
52	Đất trồng cây công nghiệp lâu năm	LNC	mã HT LNC	LNC	mã HT LNC				
53	Đất trồng cây ăn quả lâu năm	LNQ	mã HT LNQ	LNQ	mã HT LNQ				
54	Đất trồng cây lâu năm khác	LNK	mã HT LNK	LNK	mã HT LNK				
55	Đất lâm nghiệp			LNP	mã HT LNP	LNP	mã HT LNP	LNP	mã HT LNP
56	Đất rừng sản xuất			RSX	mã HT RSX	RSX	mã HT RSX	RSX	mã HT RSX
57	Đất có rừng tự nhiên sản xuất	RSN ^{3,0}	mã HT RSN	RSN ^{2,5}	mã HT RSN	RSN ^{2,0}	mã HT RSN		

STT	TÊN KÝ HIỆU	KÝ HIỆU							
		1: 1 000 ; 1: 2 000; 1: 5 000		1: 10 000 ; 1: 25 000		1: 50 000 ; 1: 100 000		1: 250 000 ; 1: 1000 000	
		HIỆN TRẠNG	QUY HOẠCH	HIỆN TRẠNG	QUY HOẠCH	HIỆN TRẠNG	QUY HOẠCH	HIỆN TRẠNG	QUY HOẠCH
58	Đất có rừng trồng sản xuất								
59	Đất khoan nuôi phục hồi rừng sản xuất								
60	Đất trồng rừng sản xuất								
61	Đất rừng phòng hộ								
62	Đất có rừng tự nhiên phòng hộ								
63	Đất có rừng trồng phòng hộ								
64	Đất khoan nuôi phục hồi rừng phòng hộ								
65	Đất trồng rừng phòng hộ								
66	Đất rừng đặc dụng								

STT	TÊN KÝ HIỆU	KÝ HIỆU							
		1: 1 000 ; 1: 2 000; 1: 5 000		1: 10 000 ; 1: 25 000		1: 50 000 ; 1: 100 000		1: 250 000 ; 1: 1000 000	
		HIỆN TRẠNG	QUY HOẠCH	HIỆN TRẠNG	QUY HOẠCH	HIỆN TRẠNG	QUY HOẠCH	HIỆN TRẠNG	QUY HOẠCH
67	Đất có rừng tự nhiên đặc dụng								
68	Đất có rừng trồng đặc dụng								
69	Đất khoanh nuôi phục hồi rừng đặc dụng								
70	Đất trồng rừng đặc dụng								
71	Đất nuôi trồng thủy sản								
72	<i>Đất nuôi trồng thủy sản nước lợ, mặn</i>								
73	<i>Đất chuyên nuôi trồng thủy sản nước ngọt</i>								
74	Đất làm muối								
75	Đất nông nghiệp khác								

STT	TÊN KÝ HIỆU	KÝ HIỆU							
		1: 1 000 ; 1: 2 000; 1: 5 000		1: 10 000 ; 1: 25 000		1: 50 000 ; 1: 100 000		1: 250 000 ; 1: 1000 000	
		HIỆN TRẠNG	QUY HOẠCH	HIỆN TRẠNG	QUY HOẠCH	HIỆN TRẠNG	QUY HOẠCH	HIỆN TRẠNG	QUY HOẠCH
76	ĐẤT PHI NÔNG NGHIỆP								
77	Đất ở			OTC	<u>mã HT</u> OTC	OTC	<u>mã HT</u> OTC	OTC	<u>mã HT</u> OTC
78	<i>Đất ở tại nông thôn</i>	ONT	<u>mã HT</u> ONT	ONT	<u>mã HT</u> ONT	ONT	<u>mã HT</u> ONT		
79	<i>Đất ở tại đô thị</i>	ODT	<u>mã HT</u> ODT	ODT	<u>mã HT</u> ODT	ODT	<u>mã HT</u> ODT		
80	Đất chuyên dùng			CDG	<u>mã HT</u> CDG	CDG	<u>mã HT</u> CDG	CDG	<u>mã HT</u> CDG
81	<i>Đất trụ sở cơ quan, công trình sự nghiệp</i>	CTS	<u>mã HT</u> CTS	CTS	<u>mã HT</u> CTS	CTS	<u>mã HT</u> CTS		
82	Đất trụ sở cơ quan, công trình sự nghiệp của Nhà nước	TSC	<u>mã HT</u> TSC	TSC	<u>mã HT</u> TSC				
83	Đất trụ sở khác	TSK	<u>mã HT</u> TSK	TSK	<u>mã HT</u> TSK				
84	Đất quốc phòng	CQP	<u>mã HT</u> CQP	CQP	<u>mã HT</u> CQP	CQP	<u>mã HT</u> CQP		

STT	TÊN KÝ HIỆU	KÝ HIỆU							
		1: 1 000 ; 1: 2 000; 1: 5 000		1: 10 000 ; 1: 25 000		1: 50 000 ; 1: 100 000		1: 250 000 ; 1: 1000 000	
		HIỆN TRẠNG	QUY HOẠCH	HIỆN TRẠNG	QUY HOẠCH	HIỆN TRẠNG	QUY HOẠCH	HIỆN TRẠNG	QUY HOẠCH
85	Đất an ninh	CAN	mã HT CAN	CAN	mã HT CAN	CAN	mã HT CAN		
86	Đất sản xuất, kinh doanh phi nông nghiệp			CSK	mã HT CSK	CSK	mã HT CSK	CSK	mã HT CSK
87	Đất khu công nghiệp	SKK	mã HT SKK	SKK	mã HT SKK	SKK	mã HT SKK		
88	Đất cơ sở sản xuất, kinh doanh	SKC	mã HT SKC	SKC	mã HT SKC				
89	Đất cho hoạt động khoáng sản	SKS	mã HT SKS	SKS	mã HT SKS				
90	Đất sản xuất vật liệu xây dựng, gốm sứ	SKX	mã HT SKX	SKX	mã HT SKX				
91	Đất có mục đích công cộng			CCC	mã HT CCC	CCC	mã HT CCC	CCC	mã HT CCC
92	Đất giao thông	DGT	mã HT DGT	DGT	mã HT DGT	DGT	mã HT DGT	DGT	mã HT DGT
93	Đất thủy lợi	DTL	mã HT DTL	DTL	mã HT DTL	DTL	mã HT DTL	DTL	mã HT DTL

STT	TÊN KÝ HIỆU	KÝ HIỆU							
		1: 1 000 ; 1: 2 000; 1: 5 000		1: 10 000 ; 1: 25 000		1: 50 000 ; 1: 100 000		1: 250 000 ; 1: 1000 000	
		HIỆN TRẠNG	QUY HOẠCH	HIỆN TRẠNG	QUY HOẠCH	HIỆN TRẠNG	QUY HOẠCH	HIỆN TRẠNG	QUY HOẠCH
94	Đất công trình năng lượng	DNL	mã HT DNL	DNL	mã HT DNL				
95	Đất công trình bưu chính viễn thông	DBV	mã HT DBV	DBV	mã HT DBV				
96	Đất cơ sở văn hoá	DVH	mã HT DVH	DVH	mã HT DVH	DVH	mã HT DVH		
97	Đất cơ sở y tế	DYT	mã HT DYT	DYT	mã HT DYT	DYT	mã HT DYT		
98	Đất cơ sở giáo dục - đào tạo	DGD	mã HT DGD	DGD	mã HT DGD	DGD	mã HT DGD		
99	Đất cơ sở thể dục - thể thao	DTT	mã HT DTT	DTT	mã HT DTT	DTT	mã HT DTT		
100	Đất cơ sở nghiên cứu khoa học	DKH	mã HT DKH	DKH	mã HT DKH	DKH	mã HT DKH		
101	Đất cơ sở dịch vụ về xã hội	DXH	mã HT DXH	DXH	mã HT DXH	DXH	mã HT DXH		
102	Đất chợ	DCH	mã HT DCH	DCH	mã HT DCH	DCH	mã HT DCH		

STT	TÊN KÝ HIỆU	KÝ HIỆU							
		1: 1 000 ; 1: 2 000; 1: 5 000		1: 10 000 ; 1: 25 000		1: 50 000 ; 1: 100 000		1: 250 000 ; 1: 1000 000	
		HIỆN TRẠNG	QUY HOẠCH	HIỆN TRẠNG	QUY HOẠCH	HIỆN TRẠNG	QUY HOẠCH	HIỆN TRẠNG	QUY HOẠCH
103	Đất có di tích, danh thắng	DDT	$\frac{\text{mã HT}}{\text{DDT}}$	DDT	$\frac{\text{mã HT}}{\text{DDT}}$	DDT	$\frac{\text{mã HT}}{\text{DDT}}$		
104	Đất bãi thải, xử lý chất thải	DRA	$\frac{\text{mã HT}}{\text{DRA}}$	DRA	$\frac{\text{mã HT}}{\text{DRA}}$	DRA	$\frac{\text{mã HT}}{\text{DRA}}$		
105	Đất tôn giáo, tín ngưỡng			TTN	$\frac{\text{mã HT}}{\text{TTN}}$	TTN	$\frac{\text{mã HT}}{\text{TTN}}$		
106	<i>Đất tôn giáo</i>	TON	$\frac{\text{mã HT}}{\text{TON}}$	TON	$\frac{\text{mã HT}}{\text{TON}}$				
107	<i>Đất tín ngưỡng</i>	TIN	$\frac{\text{mã HT}}{\text{TIN}}$	TIN	$\frac{\text{mã HT}}{\text{TIN}}$				
108	Đất nghĩa trang, nghĩa địa	NTD	$\frac{\text{mã HT}}{\text{NTD}}$	NTD	$\frac{\text{mã HT}}{\text{NTD}}$	NTD	$\frac{\text{mã HT}}{\text{NTD}}$		
109	Đất sông suối và mặt nước chuyên dùng			SMN	$\frac{\text{mã HT}}{\text{SMN}}$	SMN	$\frac{\text{mã HT}}{\text{SMN}}$	SMN	$\frac{\text{mã HT}}{\text{SMN}}$
110	<i>Đất sông, ngòi, kênh, rạch, suối</i>	SON	$\frac{\text{mã HT}}{\text{SON}}$	SON	$\frac{\text{mã HT}}{\text{SON}}$	SON	$\frac{\text{mã HT}}{\text{SON}}$		
111	<i>Đất có mặt nước chuyên dùng</i>	MNC	$\frac{\text{mã HT}}{\text{MNC}}$	MNC	$\frac{\text{mã HT}}{\text{MNC}}$	MNC	$\frac{\text{mã HT}}{\text{MNC}}$		
112	Đất phi nông nghiệp khác			PNK	$\frac{\text{mã HT}}{\text{PNK}}$	PNK	$\frac{\text{mã HT}}{\text{PNK}}$		

STT	TÊN KÝ HIỆU	KÝ HIỆU							
		1: 1 000 ; 1: 2 000; 1: 5 000		1: 10 000 ; 1: 25 000		1: 50 000 ; 1: 100 000		1: 250 000 ; 1: 1000 000	
		HIỆN TRẠNG	QUY HOẠCH	HIỆN TRẠNG	QUY HOẠCH	HIỆN TRẠNG	QUY HOẠCH	HIỆN TRẠNG	QUY HOẠCH
113	NHÓM ĐẤT CHƯA SỬ DỤNG								
114	Đất bằng chưa sử dụng								
115	Đất đồi núi chưa sử dụng								
116	Núi đá không có rừng cây								
117	ĐẤT CÓ MẶT NƯỚC VEN BIỂN								
118	Đất mặt nước ven biển nuôi trồng thủy sản								
119	Đất mặt nước ven biển có rừng ngập mặn								
120	Đất mặt nước ven biển có mục đích khác								

STT	ĐỐI TƯỢNG THỂ HIỆN	GHI CHÚ	1: 1 000 1: 2 000 1: 5 000	1: 10 000 1: 25 000	1: 50 000 1: 100 000	1: 250 000 1: 1000 000
121	Tên thủ đô	HÀ NỘI				VHtimeb (3,0mm)
122	Tên thành phố trực thuộc TW	TP. HẢI PHÒNG				VHtimeb (2,5mm)
123	Tên thành phố trực thuộc tỉnh	TP. THÁI BÌNH		VHtimeb (3,0mm)	VHtimeb (2,5mm)	VHtimeb (2,0mm)
124	Tên tỉnh	THANH HÓA				VHarial (2,5mm)
125	Tên thị xã	TX. PHỦ LÝ		VHarial (3,0mm)	VHarial (2,5mm)	VHarial (2,0mm)
126	Tên quận, huyện	ĐỒNG ĐA		VHarial (3,0mm)	VHarial (2,5mm)	VHarial (2,0mm) *
127	Tên xã, phường, thị trấn	XÃ NGỌC THUY xã Ngọc Thuy	VHarial (3,0mm)	VHarial (2,5mm) Vntime (2,5 mm)	Vntime (2,0 mm)	
128	Tên thôn, xóm, ấp, bản	THÔN YÊN NINH thôn Yên Ninh	VHarial (3,0mm)	VHarial (2,5mm) Vnarial (2,2 mm)	Vnarial (2,0 mm) *	

STT	ĐỐI TƯỢNG THỂ HIỆN	GHI CHÚ	1: 1 000	1: 10 000	1: 50 000	1: 250 000
			1: 2 000	1: 25 000	1: 100 000	1: 1000 000
			1: 5 000			
129	Tên tỉnh lỵ	<u>THANH HÓA</u>		VHtimeb (2,5mm)	VHtimeb (2,2mm)	VHtimeb (2,0mm)
130	Tên huyện lỵ	<u>VŨ TIÊN</u>	VHtime (2,5mm)	VHtime (2,2mm)	VHtime (2,0mm)	VHtime (1,8mm) *
131	Ghi chú tên riêng	<i>đền Hùng</i>	Vnariali (2,2 mm)	Vnariali (2,0 mm)	Vnariali (1,8 mm)	
132	Ghi chú dải núi, dãy núi	<i>DẢI TRƯỜNG SƠN</i>	VHariali (3,0 mm)	VHariali (2,5 mm)	VHariali (2,2 mm)	VHariali (2,0 mm)
133	Ghi chú tên núi	<i>núi Hồng Lĩnh</i>	Vnariali (2,5 mm)	Vnariali (2,2 mm)	Vnariali (2,0 mm)	Vnariali (1,8 mm)
134	Ghi chú tên quần đảo, bán đảo	<i>QĐ. CÔ TÔ</i>	VHanani (3,0 mm)	VHanani (2,5 mm)	VHanani (2,2 mm)	VHanani (2,0 mm)
135	Ghi chú tên đảo	<i>ĐẢO PHÚ QUỐC</i> <i>đảo Bạch Long Vĩ</i>	VHariali (3,0 mm)	VHariali (2,5 mm)	VHariali (2,2 mm)	VHariali (2,0 mm)
		<i>hòn Khoai</i>	Vncenti (3,0 mm)	Vncenti (2,5 mm)	Vncenti (2,0 mm)	Vncenti (1,8 mm)
136	Ghi chú tên hòn đảo					
137	Ghi chú tên mũi đất	<i>mũi Đại Lãnh</i>	Vntimei (3,0 mm)	Vntimei (2,5 mm)	Vntimei (2,0 mm)	Vntimei (1,8 mm)

STT	ĐỐI TƯỢNG THỂ HIỆN	GHI CHÚ	1: 1 000	1: 10 000	1: 50 000	1: 250 000
			1: 2 000	1: 25 000	1: 100 000	1: 1000 000
			1: 5 000			
138	Tên biển	BIỂN ĐÔNG	VHtimebi (7,0 mm)	VHtimebi (10,0 mm)	VHtimebi (13,0 mm)	VHtimebi (15,0 mm)
139	Tên vịnh	VỊNH BẮC BỘ	VHtimebi (5,0 mm)	VHtimebi (7,0 mm)	VHtimebi (10,0 mm)	VHtimebi (12,0 mm)
		VỊNH HẠ LONG	VHtimei (4,5 mm)	VHtimei (4,0 mm)	VHtimei (3,5 mm)	VHtimei (3,0 mm)
140	Tên cửa biển	CỬA VIỆT	VHtimei (3,5 mm)	VHtimei (3,0 mm)	VHtimei (2,5 mm)	VHtimei (2,0 mm)
		<i>cửa Lạch Trường</i>	Vntimei (3,5 mm)	Vntimei (3,0 mm)	Vntimei (2,5 mm)	Vntimei (2,0 mm)
141	Tên sông, hồ	SÔNG HỒNG, HỒ BA BỂ	VHtimei (3,5 mm)	VHtimei (3,0 mm)	VHtimei (2,5 mm)	VHtimei (2,0 mm)
		<i>sông Hồng, hồ Ba Bể</i>	Vntimei (3,0 mm)	Vntimei (2,5 mm)	Vntimei (2,0 mm)	Vntimei (1,8 mm)
142	Tên suối, kênh, rạch	KÊNH TRI TÔN	VHtimei (3,0 mm)	VHtimei (2,5 mm)	VHtimei (2,0 mm)	
		<i>kênh Tri Tôn</i>	Vntimei (3,0 mm)	Vntimei (2,5 mm)	Vntimei (2,0 mm)	Vntimei (1,5 mm) *

SƠ ĐỒ BỐ CỤC BẢN ĐỒ HIỆN TRẠNG SỬ DỤNG ĐẤT VÀ QUY HOẠCH SỬ DỤNG ĐẤT CẤP XÃ

BẢN ĐỒ HIỆN TRẠNG SỬ DỤNG ĐẤT NĂM (VHtimeb)

(VHarial) HUYỆN THẠCH AN

XÃ ĐỨC LONG (VHarialb)

(VHarial) TỈNH CAO BẰNG

⁵ 79 (univcd)

SƠ ĐỒ VỊ TRÍ ...
(VHarial)

XÃ THỤY HÙNG

HUYỆN PHỤC HÒA
(VHarialb)

TRUNG QUỐC
(VHtimeb)

XÃ ĐANH SĨ
(VHarial)

TỈNH LẠNG SƠN
(VHarialb)

22

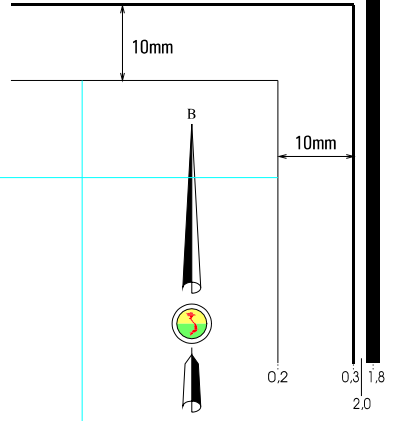

CHÚ DẪN (VHarial)

DIỆN TÍCH, CƠ CẤU SỬ DỤNG ĐẤT NĂM...

PHẦN KÝ DUYỆT

24 80

NGUỒN TÀI LIỆU (VHarial)
- Bản đồ ... (Vharial)

TỶ LỆ 1 : 10 000 (VHtimeb)

ĐƠN VỊ XÂY DỰNG (VHarial)
Trung tâm ... (Vntimeb)

SƠ ĐỒ BỐ CỤC BẢN ĐỒ HIỆN TRẠNG SỬ DỤNG ĐẤT VÀ QUY HOẠCH SỬ DỤNG ĐẤT CẤP HUYỆN

BẢN ĐỒ HIỆN TRẠNG SỬ DỤNG ĐẤT NĂM (VHtimeb)

HUYỆN LỆ THỦY - TỈNH QUẢNG BÌNH (VHarialb)

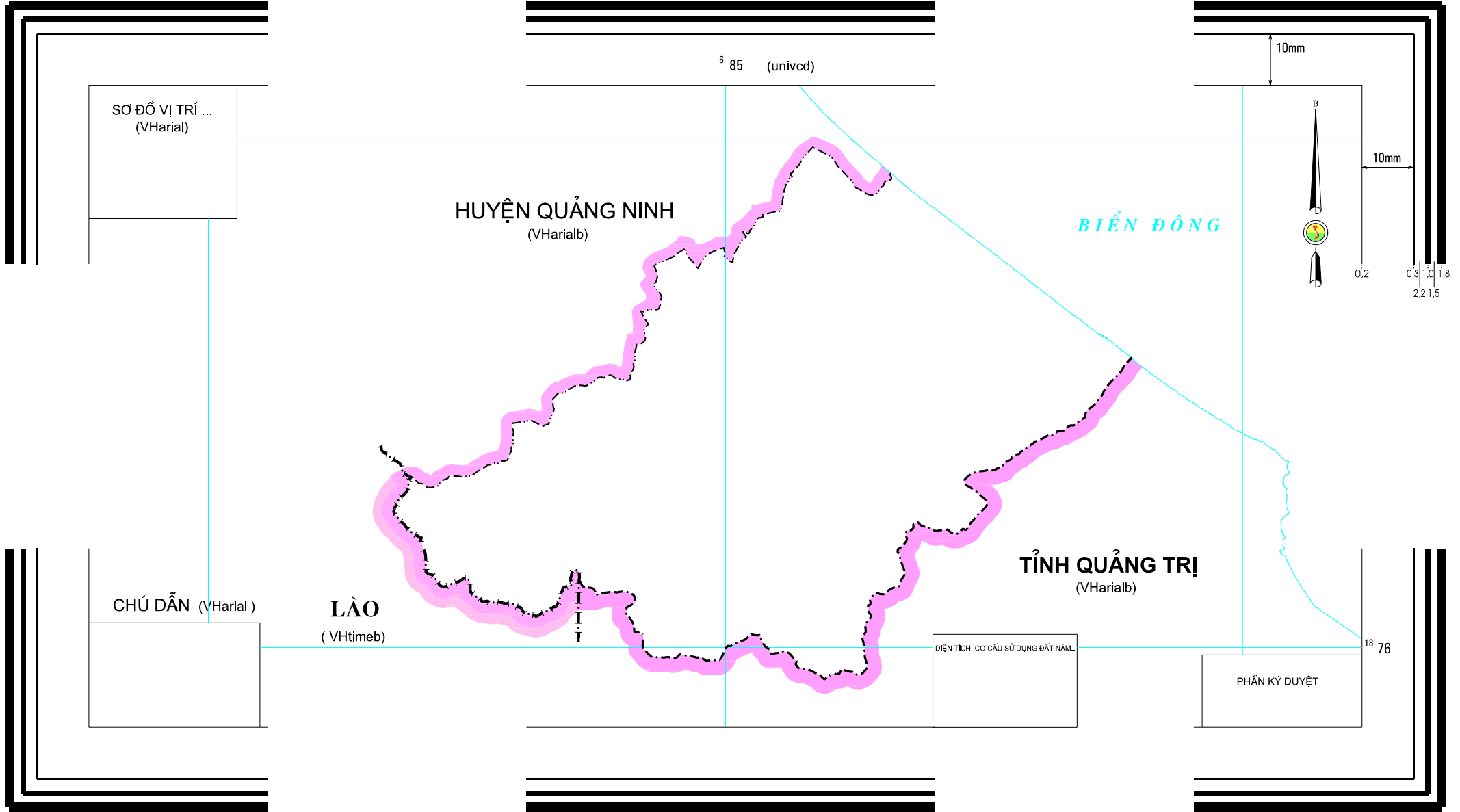

SƠ ĐỒ VỊ TRÍ ...
(VHarial)

HUYỆN QUẢNG NINH
(VHarialb)

BIỂN ĐÔNG

CHÚ DẪN (VHarial)

LÀO
(VHtimeb)

TỈNH QUẢNG TRỊ
(VHarialb)

DIỆN TÍCH, CƠ CẤU SỬ DỤNG ĐẤT NĂM...

PHẦN KÝ DUYỆT

NGUỒN TÀI LIỆU (VHarial)
- Bản đồ ... (Vnarial)

TỶ LỆ 1 : 25 000 (VHtimeb)

ĐƠN VỊ XÂY DỰNG (VHarial)
Trung tâm ... (Vntimeb)

SƠ ĐỒ BỐ CỤC BẢN ĐỒ HIỆN TRẠNG SỬ DỤNG ĐẤT VÀ QUY HOẠCH SỬ DỤNG ĐẤT CẤP TỈNH

BẢN ĐỒ HIỆN TRẠNG SỬ DỤNG ĐẤT NĂM (VHtimeb)

TỈNH CAO BẰNG

(VHarialb)

106°00' (univcd)

TRUNG QUỐC

(VHtimeb)

SƠ ĐỒ VỊ TRÍ ...
(VHarial)

TỈNH HÀ GIANG
(VHarialb)

TỈNH BẮC KẠN

TỈNH LẠNG SƠN

CHÚ DẪN (VHarial)

DIỆN TÍCH, CƠ CẤU SỬ DỤNG ĐẤT NĂM...

PHẦN KÝ DUYỆT

22°40'

NGUỒN TÀI LIỆU (VHarial)
- Bản đồ ... (Vnarial)

TỶ LỆ 1 : 100 000 (VHtimeb)

ĐƠN VỊ XÂY DỰNG (VHarial)
Trung tâm ... (Vntimeb)

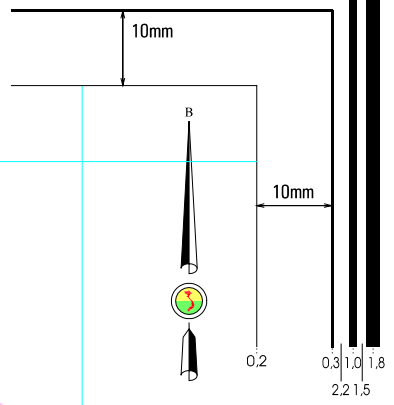

24

SƠ ĐỒ BỐ CỤC BẢN ĐỒ HIỆN TRẠNG SỬ DỤNG ĐẤT VÀ QUY HOẠCH SỬ DỤNG ĐẤT CỦA VÙNG

BẢN ĐỒ HIỆN TRẠNG SỬ DỤNG ĐẤT NĂM (VHtimeb)

VÙNG ĐỒNG BẰNG SÔNG CỬU LONG (VHarialb)

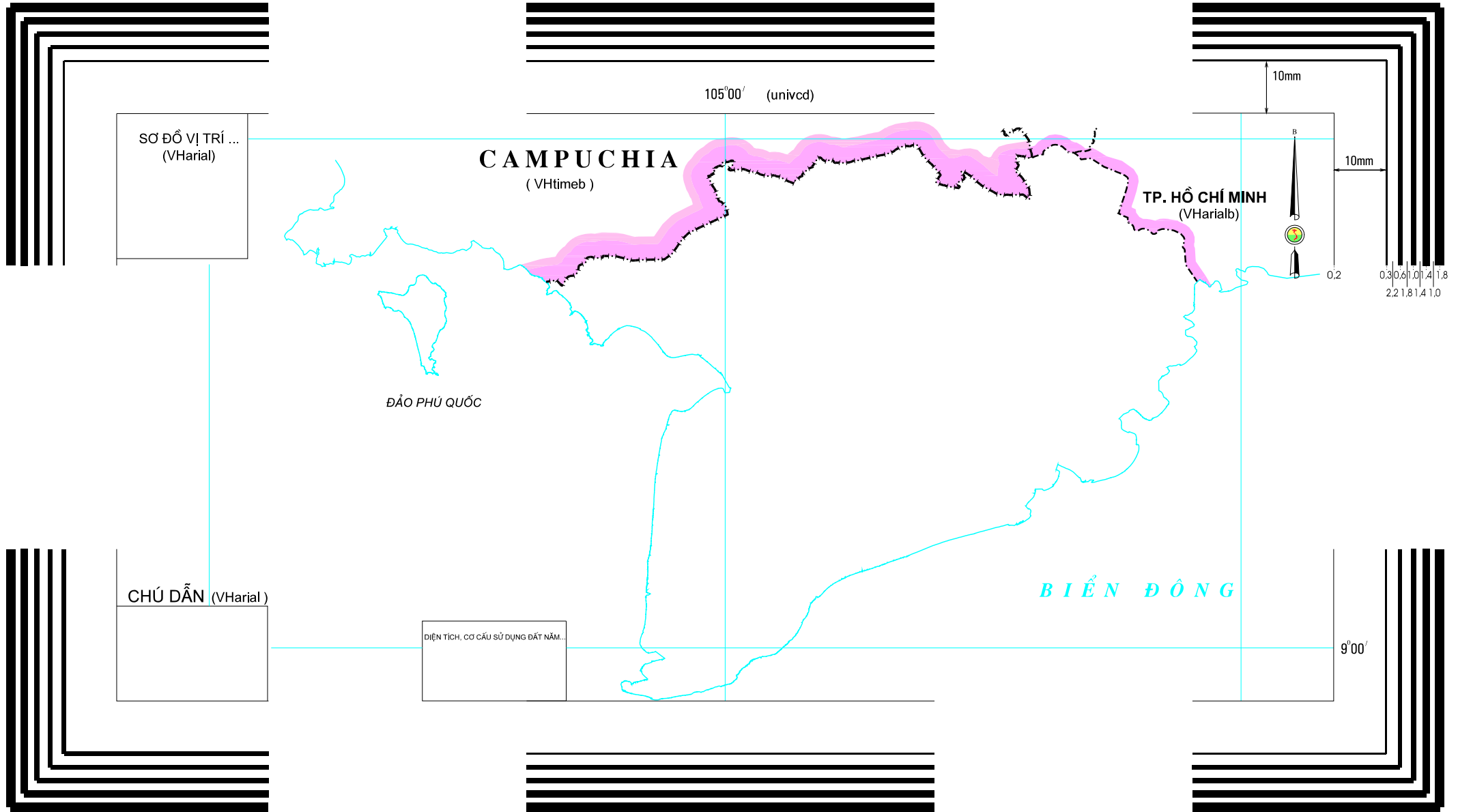

SƠ ĐỒ VỊ TRÍ ...
(VHarial)

CHÚ DẪN (VHarial)

DIỆN TÍCH, CƠ CẤU SỬ DỤNG ĐẤT NĂM...

0.3 0.6 1.0 1.4 1.8
2.2 1.8 1.4 1.0

9°00'

NGUỒN TÀI LIỆU (VHarial)
- Bản đồ ... (Vnarial)

TỶ LỆ 1 : 250 000 (VHtimeb)

ĐƠN VỊ XÂY DỰNG (VHarial)
Trung tâm ... (Vntimeb)

25

MẪU BIỂU ĐỒ CƠ CẤU SỬ DỤNG ĐẤT

DIỆN TÍCH, CƠ CẤU SỬ DỤNG ĐẤT NĂM.....

VHarial

(Tổng diện tích tự nhiên..... ha)

Vnarial

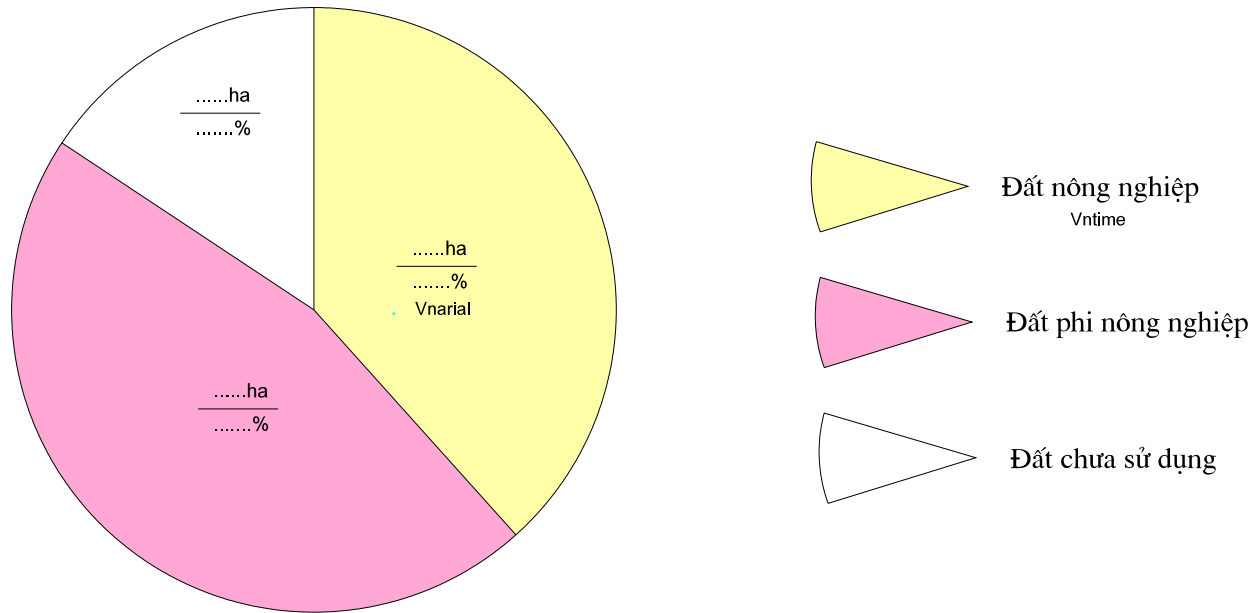

MẪU XÁC NHẬN VÀ KÝ DUYỆT BẢN ĐỒ HIỆN TRẠNG SỬ DỤNG ĐẤT CẤP XÃ

UBND XÃ (PHƯỜNG, THỊ TRẤN) VHtime (3,5 mm)	ĐƠN VỊ THI CÔNG VHtime (3,5 mm)	20 mm
....., ngày ...thángnăm..... Vntimebi (3,5 mm) CHỦ TỊCH VHtime (3 mm), ngàythángnăm..... Vntimebi (3,5 mm) THỦ TRƯỞNG VHtime (3 mm)	100 mm

100 mm

MẪU XÁC NHẬN VÀ KÝ DUYỆT BẢN ĐỒ QUY HOẠCH SỬ DỤNG ĐẤT XÃ KHÔNG THUỘC KHU VỰC QUY HOẠCH PHÁT TRIỂN ĐÔ THỊ

UBND HUYỆN (THỊ XÃ, THÀNH PHỐ)... VHtime (3,5 mm)	PHÒNG TÀI NGUYÊN VÀ MÔI TRƯỜNG VHtime (3,5 mm)	ỦY BAN NHÂN DÂN XÃ VHtime (3,5 mm)	ĐƠN VỊ THI CÔNG VHtime (3,5 mm)	20 mm
....., ngàythángnăm..... Vntimebi (3,5 mm) CHỦ TỊCH VHtime (3 mm), ngàythángnăm..... Vntimebi (3,5 mm) TRƯỞNG PHÒNG VHtime (3 mm), ngày.....thángnăm..... Vntimebi (3,5 mm) CHỦ TỊCH VHtime (3 mm), ngàythángnăm..... Vntimebi (3,5 mm) THỦ TRƯỞNG VHtime (3 mm)	100 mm
100 mm				

MẪU XÁC NHẬN VÀ KÝ DUYỆT BẢN ĐỒ QUY HOẠCH SỬ DỤNG ĐẤT PHƯỜNG, THỊ TRẤN VÀ CÁC XÃ VÙNG PHÁT TRIỂN ĐÔ THỊ

UBND TỈNH (THÀNH PHỐ)... VHtime (3,5 mm)	SỞ TÀI NGUYÊN VÀ MÔI TRƯỜNG VHtime (3,5 mm)	UBND HUYỆN (QUẬN, THỊ XÃ, THÀNH PHỐ)... VHtime (3,5 mm)	ĐƠN VỊ THI CÔNG VHtime (3,5 mm)	20 mm
..... , ngàythángnăm..... Vntimebi (3,5 mm) CHỦ TỊCH VHtime (3 mm) , ngàythángnăm..... Vntimebi (3,5 mm) GIÁM ĐỐC VHtime (3 mm) , ngày.....thángnăm..... Vntimebi (3,5 mm) CHỦ TỊCH VHtime (3 mm) , ngàythángnăm..... Vntimebi (3,5 mm) THỦ TRƯỞNG VHtime (3 mm)	100 mm
100 mm				

MẪU XÁC NHẬN VÀ KÝ DUYỆT BẢN ĐỒ HIỆN TRẠNG SỬ DỤNG ĐẤT CẤP HUYỆN THEO KẾT QUẢ KIỂM KÊ ĐẤT ĐAI

UBND HUYỆN (QUẬN, THỊ XÃ, THÀNH PHỐ)... VHtime (3,5 mm)	PHÒNG TÀI NGUYÊN VÀ MÔI TRƯỜNG VHtime (3,5 mm)	VĂN PHÒNG ĐKQSDĐ HUYỆN (QUẬN, THỊ XÃ, TP)... VHtime (3,5 mm)	ĐƠN VỊ THI CÔNG VHtime (3,5 mm)	20 mm
..... , ngày ...thángnăm..... Vntimebi (3,5 mm) CHỦ TỊCH VHtime (3 mm) , ngày ...thángnăm..... Vntimebi (3,5 mm) TRƯỞNG PHÒNG VHtime (3 mm) , ngày ...thángnăm..... Vntimebi (3,5 mm) THỦ TRƯỞNG VHtime (3 mm) , ngày ...thángnăm..... Vntimebi (3,5 mm) THỦ TRƯỞNG VHtime (3 mm)	100 mm
100 mm				

MẪU XÁC NHẬN VÀ KÝ DUYỆT BẢN ĐỒ HIỆN TRẠNG SỬ DỤNG ĐẤT CẤP HUYỆN XÂY DỰNG PHỤC VỤ QUY HOẠCH

UBND HUYỆN (QUẬN, THỊ XÃ, THÀNH PHỐ)... VHtime (3,5 mm)	PHÒNG TÀI NGUYÊN VÀ MÔI TRƯỜNG VHtime (3,5 mm)	ĐƠN VỊ THI CÔNG VHtime (3,5 mm)	20 mm
..... , ngày ...thángnăm..... Vntimebi (3,5 mm) CHỦ TỊCH VHtime (3 mm) , ngàythángnăm..... Vntimebi (3,5 mm) TRƯỞNG PHÒNG VHtime (3 mm) , ngàythángnăm..... Vntimebi (3,5 mm) THỦ TRƯỞNG VHtime (3 mm)	100 mm

100 mm

MẪU XÁC NHẬN VÀ KÝ DUYỆT BẢN ĐỒ QUY HOẠCH SỬ DỤNG ĐẤT CẤP HUYỆN

UBND TỈNH (THÀNH PHỐ)... VHtime (3,5 mm)	SỞ TÀI NGUYÊN VÀ MÔI TRƯỜNG TỈNH (THÀNH PHỐ)... VHtime (3,5 mm)	UBND HUYỆN (QUẬN, THỊ XÃ, THÀNH PHỐ)... VHtime (3,5 mm)	ĐƠN VỊ THI CÔNG VHtime (3,5 mm)	20 mm
..... , ngàythángnăm..... Vntimebi (3,5 mm) CHỦ TỊCH VHtime (3 mm) , ngàythángnăm..... Vntimebi (3,5 mm) GIÁM ĐỐC VHtime (3 mm) , ngàythángnăm..... Vntimebi (3,5 mm) CHỦ TỊCH VHtime (3 mm) , ngàythángnăm..... Vntimebi (3,5 mm) THỦ TRƯỞNG VHtime (3 mm)	100 mm
		100 mm		

MẪU XÁC NHẬN VÀ KÝ DUYỆT BẢN ĐỒ HIỆN TRẠNG SỬ DỤNG ĐẤT CẤP TỈNH THEO KẾT QUẢ KIỂM KÊ ĐẤT ĐAI

UBND TỈNH (THÀNH PHỐ) VHtime (3,5 mm)	SỞ TÀI NGUYÊN VÀ MÔI TRƯỜNG VHtime (3,5 mm)	VĂN PHÒNG ĐKQSĐĐ TỈNH (THÀNH PHỐ)... VHtime (3,5 mm)	ĐƠN VỊ THI CÔNG VHtime (3,5 mm)	20 mm
....., ngày ...thángnăm..... Vntimebi (3,5 mm) CHỦ TỊCH VHtime (3 mm), ngày ...thángnăm..... Vntimebi (3,5 mm) GIÁM ĐỐC VHtime (3 mm), ngày ...thángnăm..... Vntimebi (3,5 mm) THỦ TRƯỞNG VHtime (3 mm), ngày ...thángnăm..... Vntimebi (3,5 mm) THỦ TRƯỞNG VHtime (3 mm)	100 mm
		100 mm		

MẪU XÁC NHẬN VÀ KÝ DUYỆT BẢN ĐỒ HIỆN TRẠNG SỬ DỤNG ĐẤT CẤP TỈNH XÂY DỰNG PHỤC VỤ QUY HOẠCH

UBND TỈNH (THÀNH PHỐ)... VHtime (3,5 mm)	SỞ TÀI NGUYÊN VÀ MÔI TRƯỜNG VHtime (3,5 mm)	ĐƠN VỊ THI CÔNG VHtime (3,5 mm)	20 mm
....., ngày ...thángnăm..... Vntimebi (3,5 mm) CHỦ TỊCH VHtime (3 mm), ngày ...thángnăm..... Vntimebi (3,5 mm) GIÁM ĐỐC VHtime (3 mm), ngày ...thángnăm..... Vntimebi (3,5 mm) THỦ TRƯỞNG VHtime (3 mm)	100 mm
100 mm			

MẪU XÁC NHẬN VÀ KÝ DUYỆT BẢN ĐỒ QUY HOẠCH SỬ DỤNG ĐẤT CẤP TỈNH

BỘ TÀI NGUYÊN VÀ MÔI TRƯỜNG VHtime (3,5 mm)	UBND TỈNH (THÀNH PHỐ)... VHtime (3,5 mm)	SỞ TÀI NGUYÊN VÀ MÔI TRƯỜNG VHtime (3,5 mm)	ĐƠN VỊ THI CÔNG VHtime (3,5 mm)
..... , ngày ...thángnăm..... Vntimebi (3,5 mm) BỘ TRƯỞNG VHtime (3 mm) , ngày ...thángnăm..... Vntimebi (3,5 mm) CHỦ TỊCH VHtime (3 mm) , ngày ...thángnăm..... Vntimebi (3,5 mm) GIÁM ĐỐC VHtime (3 mm) , ngày ...thángnăm..... Vntimebi (3,5 mm) THỦ TRƯỞNG VHtime (3 mm)

20 mm

100 mm

100 mm

35

III. GIẢI THÍCH KÝ HIỆU

1. Địa giới, ranh giới

- **Biên giới quốc gia, địa giới hành chính các cấp:** Vị trí và tình trạng đường biên giới quốc gia phải thể hiện theo các tài liệu chính thức của Nhà nước (của Chính phủ). Địa giới hành chính các cấp phải thể hiện theo tài liệu chính thức của Nhà nước (hồ sơ địa giới hành chính các cấp được cơ quan Nhà nước có thẩm quyền phê duyệt và theo Nghị định điều chỉnh địa giới hành chính của Chính phủ) về cả vị trí và tình trạng xác định hay chưa xác định.

- **Ranh giới sử dụng đất:** Biểu thị chung cho ranh giới khu dân cư nông thôn, khu đô thị, các đơn vị sử dụng đất lớn như: nông trường, lâm trường, an ninh, quốc phòng, vườn quốc gia, khu chế xuất...

- **Ranh giới khoanh đất:** Biểu thị đường phân chia các loại đất trên bản đồ, khi ranh giới khoanh đất trùng với các đối tượng hình tuyến trên bản đồ như: địa giới, sông, suối, đường giao thông... thì các đối tượng này được biểu thị thay thế ranh giới khoanh đất.

2. Đối tượng kinh tế, văn hóa, xã hội

- **Ủy ban nhân dân các cấp:** Biểu thị nơi làm việc của Ủy ban nhân dân.

- **Đối tượng kinh tế, văn hóa, xã hội khác:** Dùng để thể hiện các đối tượng kinh tế, văn hóa, xã hội nhằm mục đích tăng khả năng đọc và định hướng của bản đồ. Đối với bản đồ tỷ lệ 1:25 000 hoặc nhỏ hơn cho phép chọn lọc các địa vật tiêu biểu để thể hiện.

3. Giao thông và các đối tượng liên quan

- **Đường sắt:** Ký hiệu biểu thị chung cho các loại đường sắt (đường sắt đơn, đường sắt kép, đường sắt lồng, đường goòng ...).

+ Vẽ theo tỷ lệ: Khi khoanh đất xác định cho giao thông đường sắt thể hiện được theo tỷ lệ trên bản đồ, khoanh đất được đóng vùng, gán mã sử dụng đất và tô màu đất giao thông đồng thời cũng thể hiện ký hiệu đường sắt với trục tâm ký hiệu trùng với trục tâm của đường ray.

+ Vẽ nửa theo tỷ lệ: Khi khoanh đất xác định cho giao thông đường sắt không thể hiện được theo tỷ lệ bản đồ thì dùng ký hiệu quy ước để thể hiện. Trục tâm của ký hiệu là trục tâm của đường ray.

- Đường bộ:

+ Vẽ theo tỷ lệ: Các đường giao thông thể hiện theo tỷ lệ bản đồ phải thể hiện là vùng khép kín, tô màu, gán mã sử dụng đất và ghi chú tên riêng đầy đủ. Đối với tỷ lệ bản đồ 1:1000 đến 1:5000, lòng đường khi có thể vẽ được theo tỷ lệ (mặt đường hoặc phần có trải mặt) vẽ bằng ký hiệu nét đứt. khi độ rộng giới hạn sử dụng của đường nhỏ hơn 1,5 mm trên bản đồ thì không vẽ phần lòng đường (bỏ ký hiệu nét đứt).

+ Vẽ nửa theo tỷ lệ: Các đường giao thông khi không thể hiện được theo tỷ lệ bản đồ thì thể hiện nửa tỷ lệ bằng các ký hiệu quy ước.

+ Ghi chú đường giao thông: Quốc lộ, đường Tỉnh, đường Huyện và các loại đường khác nếu có tên thì phải ghi chú đầy đủ như mẫu trình bày. Đối với đường giao thông vẽ theo tỷ lệ thì tùy vào độ rộng, chiều dài của đường mà dùng cỡ chữ cho phù hợp. Trường hợp viết tắt phải tuân thủ theo qui định. Ví dụ: quốc lộ 1A viết là QL.1A, đường Tỉnh 252 viết là TL.252, đường Huyện 397 viết là ĐH.397...

- **Đường hầm:** Biểu thị chung cho cả hầm đường bộ, hầm đường sắt, phải ghi chú tên riêng nếu có.

- **Cầu các loại:** Phải thể hiện đúng các loại cầu. Khi thành lập bản đồ tỷ lệ 1:25 000 hoặc nhỏ hơn chỉ thể hiện các cầu chính, quan trọng. Tỷ lệ 1:250 000 và 1:1000 000 các loại cầu thể hiện chung một ký hiệu.

4. Thủy hệ và các đối tượng liên quan

- Thủy hệ :

+ Vẽ theo tỷ lệ: Biểu thị cho các đối tượng thủy hệ vẽ được theo tỷ lệ (sông, suối, hồ, ao, kênh, mương...), thể hiện các đối tượng thủy hệ là vùng khép kín, tô màu, gán mã sử dụng đất.

+ Vẽ nửa theo tỷ lệ: Các đối tượng thủy hệ không thể hiện được theo tỷ lệ bản đồ thì dùng ký hiệu dạng này.

- **Đập:** Biểu thị chung cho các loại đập (đập tràn, đập ngăn nước, đập chắn sóng...) không phân biệt vật liệu làm đập.

- **Cống:** dùng chung cho các loại cống (cống dẫn nước, cống ngăn mặn, cống thoát nước...). Bản đồ có tỷ lệ 1:25 000 hoặc nhỏ hơn chỉ biểu thị các cống chính, quan trọng, nếu có tên riêng phải ghi chú đầy đủ.

- **Đê:** Biểu thị chung cho các loại đê (đê biển, đê sông, đê ngăn mặn...) không phân biệt vật liệu làm đê.

+ Vẽ theo tỷ lệ: Khi khoanh đất để thể hiện được theo tỷ lệ bản đồ là vùng khép kín, gán mã đất thủy lợi nhưng không tô màu của đất thủy lợi mà để trắng đồng thời thể hiện ký hiệu đất quy ước có trục tâm trùng với trục tâm của đê.

+ Vẽ nửa theo tỷ lệ: Khi đối tượng không thể hiện được theo tỷ lệ bản đồ thì sử dụng ký hiệu đất quy ước. Trục tâm ký hiệu là trục tâm của đê.

+ Trường hợp mặt đê được kết hợp sử dụng cho mục đích giao thông thì phải thể hiện ký hiệu đường giao thông theo cấp tương ứng.

5. Dáng đất

Các yếu tố dáng đất (bình độ, điểm độ cao...) trên bản đồ hiện trạng sử dụng đất và bản đồ quy hoạch sử dụng đất là các đối tượng được biên tập từ bản đồ nền, khi thể hiện phải sử dụng tài liệu mới nhất, cùng tỷ lệ và theo quy định tại Quy định về thành lập bản đồ hiện trạng sử dụng đất do Bộ Tài nguyên và Môi trường ban hành.

6. Ký hiệu loại đất

Ký hiệu loại đất thể hiện bằng màu, mã sử dụng đất và nét trái. Mã sử dụng đất được đặt vuông góc với khung Nam bản đồ, kiểu chữ, cỡ chữ theo mẫu quy định.

- Khi diện tích khoanh đất không đủ khoảng trống để bố trí mã sử dụng đất thì có thể đặt ký hiệu mã sử dụng đất ở vị trí phù hợp và đặt mũi tên hướng vào khoanh đất.

- Khi có nhiều khoanh đất nhỏ gần nhau có cùng mục đích sử dụng đất nhưng không thể biểu thị trên mỗi khoanh đất một mã sử dụng đất thì có thể chỉ biểu thị mã cho một số khoanh đất thích hợp. Trên bản đồ số mỗi khoanh đất vẫn phải có một mã sử dụng đất, khi biên tập không được xóa mà phải chuyển các mã sử dụng đất đó sang lớp riêng.

- Đối với những khoanh đất có kích thước nhỏ không thể hiện được từ 2 nét trái trở lên thì được phép không thể hiện nét trái.

7. Ghi chú

Các ghi chú trên bản đồ hiện trạng sử dụng đất và bản đồ quy hoạch sử dụng đất đều lấy mẫu ghi chú của tập ký hiệu này.

- Những ghi chú không ghi kích thước chữ thì có thể tùy chọn kích thước cho phù hợp với đối tượng trên bản đồ nhưng kiểu chữ phải tuân thủ theo đúng quy định.

- Những đối tượng ghi chú có nhiều mẫu thì có thể lựa chọn kiểu chữ cho phù hợp.

- Ghi chú tên các đơn vị hành chính, tên riêng cần bố trí song song với khung Nam bản đồ và đặt ở vị trí thích hợp.

- Ghi chú đối tượng hình tuyến (thủy hệ, giao thông, dãy núi...) thì bố trí theo hướng của đối tượng và đặt ở vị trí thích hợp.

8. Trình bày

Khi trình bày bản đồ hiện trạng sử dụng đất và bản đồ quy hoạch sử dụng đất của cấp đơn vị hành chính nào thì lấy mẫu trình bày của cấp đơn vị hành chính đó làm tiêu chuẩn.

- Tên bản đồ, tỷ lệ bản đồ, nguồn tài liệu sử dụng, đơn vị sử dụng (tên huyện, tỉnh góc khung đối với bản đồ cấp xã) phải thể hiện đúng vị trí, kiểu chữ như mẫu trình bày khung, kích thước chữ tùy vào độ lớn của bản đồ mà thể hiện cho phù hợp, đảm bảo mỹ quan.

- Sơ đồ vị trí, bảng chú giải bản đồ, biểu đồ cơ cấu sử dụng đất, quy định ký duyệt và ký hiệu chỉ hướng Bắc tùy thuộc vào hình dạng lãnh thổ mà bố trí ở vị trí thích hợp.

- Ghi chú đơn vị hành chính giáp ranh bố trí vuông góc với khung Nam bản đồ.

- Lưới kinh, vĩ tuyến và lưới kilômét thể hiện theo Quy định về thành lập bản đồ hiện trạng sử dụng đất. Để giảm sức tải của bản đồ cho phép thể hiện bằng mắt lưới chữ thập có chiều dài 10mm x 10mm, giá trị kinh tuyến, vĩ tuyến, lưới kilômét thể hiện theo mẫu.

PHỤ LỤC

QUY ĐỊNH KỸ THUẬT XÂY DỰNG BẢN ĐỒ HIỆN TRẠNG SỬ DỤNG ĐẤT VÀ BẢN ĐỒ QUY HOẠCH SỬ DỤNG ĐẤT DẠNG SỐ TRÊN PHẦN MỀM MICROSTATION

Khi sử dụng phần mềm MicroStation để xây dựng bản đồ hiện trạng sử dụng đất và bản đồ quy hoạch sử dụng đất phải thống nhất theo các quy định sau:

- Tập tin bản đồ phải ở dạng mở, cho phép chỉnh sửa, cập nhật thông tin khi cần thiết và có khả năng chuyển đổi khuôn dạng.

- Các ký hiệu dạng điểm trên bản đồ phải thể hiện bằng các ký hiệu dạng cell được thiết kế sẵn trong các tập *.cell.

- Các đối tượng dạng đường chỉ được vẽ ở dạng LineString, Polyline, Chain hoặc Complex Chain, vẽ liên tục, không đứt đoạn và chỉ được dừng tại các điểm nút giao nhau giữa các đường.

- Những đối tượng dạng vùng (polygon) phải được vẽ ở dạng pattern, shape, complex shape hoặc fill color. Những đối tượng dạng vùng phải là các vùng khép kín.

- Các đối tượng trên bản đồ phải thể hiện đúng lớp, màu sắc, lực nét và các thông số kèm theo như quy định tại bảng phân lớp đối tượng. Đối với các đối tượng tham gia đóng vùng khoanh đất vẽ nửa theo tỷ lệ (như đường giao thông, địa giới ...) thì sao lưu nguyên trạng phần tham gia đóng vùng và chuyển về lớp riêng để tham gia đóng vùng. Mỗi khoanh đất phải có một mã sử dụng đất, khi biên tập lược bỏ để in không được xóa mà phải chuyển về lớp riêng để lưu trữ. Sản phẩm phải có ghi chú lý lịch kèm theo.

1. Quy định các tập tin chuẩn cho xây dựng bản đồ số

Để thống nhất dữ liệu bản đồ số khi sử dụng phần mềm MicroStation phải sử dụng các tập chuẩn sau:

- Seedfile: Là tập chuẩn ở hệ tọa độ VN2000, cơ sở toán học phù hợp với đơn vị hành chính xây dựng bản đồ, theo quy định tại Quy định về thành lập bản đồ hiện trạng sử dụng đất.

- Fonts chữ tiếng Việt: dùng bộ phông chữ vnfont.rsc

- Thư viện các ký hiệu độc lập cho các dãy tỷ lệ tương ứng: ht1-5.cell; ht10-25.cell; ht50-100.cell; ht250-1tr.cell.

- Thư viện các ký hiệu hình tuyến theo dãy tỷ lệ tương ứng: ht1-5.rsc; ht10-25.rsc; ht50-100.rsc; ht250-1tr.rsc.

- Bảng màu: ht_gh.tbl

Các tệp này được tạo sẵn trong thư viện “HT_QH” sử dụng cho xây dựng bản đồ dạng số.

2. Hướng dẫn sử dụng các file trong thư mục “HT_QH” cho bản đồ số

Chạy tệp *Datdai*.bat* (* là c,d,e tùy vào phần mềm MicroStation được cài trên ổ C, D, E) trong thư mục “HT_QH” bằng cách nháy đúp chuột trái vào tệp tin hoặc đưa con trỏ, đánh dấu tệp tin và nhấn Enter, các tệp chuẩn (seedfile, bảng màu, thư viện Cell, LineStyle, Font tiếng Việt) sẽ tự động copy vào các thư mục quy định của MicroStation.

Bản đồ ở tỷ lệ nào thì có những tệp chuẩn tương ứng cho tỷ lệ đó để xác định môi trường số hóa nhằm tránh nhầm lẫn về cách sử dụng các ký hiệu, cách đặt các ghi chú, đúng lớp quy định.

Khi số hóa, biên tập bản đồ hiện trạng, quy hoạch sử dụng đất của tỷ lệ nào cần chọn Workspace tương ứng trên hộp thoại MicroStation Manager.

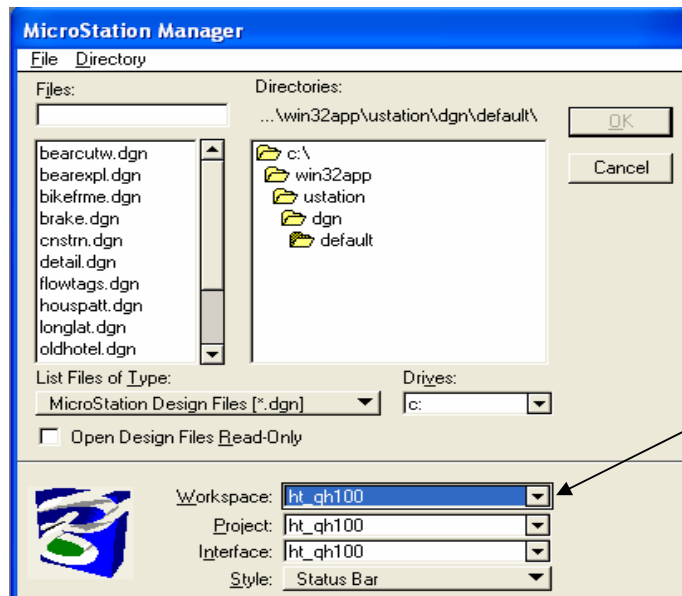

Khi số hoá, biên tập bản đồ tỷ lệ 1/ 100.000 chọn Workspace ht_qh100

Workspace	Tỷ lệ bản đồ
HT_QH1	1/ 1000
HT_QH2	1/ 2000
HT_QH5	1/ 5000
HT_QH10	1/ 10 000
HT_QH25	1/ 25 000
HT_QH50	1/ 50 000
HT_QH100	1/ 100 000
HT_QH250	1/ 250 000
HT_QH1TR	1/ 1000 000

- Khi số hoá, biên tập các đối tượng theo yêu cầu trong môi trường đồ họa MicroStation chọn đối tượng theo nhóm bằng cách chọn FC Select Feature trong thanh công cụ MSFC sẽ xuất hiện cửa sổ lệnh Feature Collection.

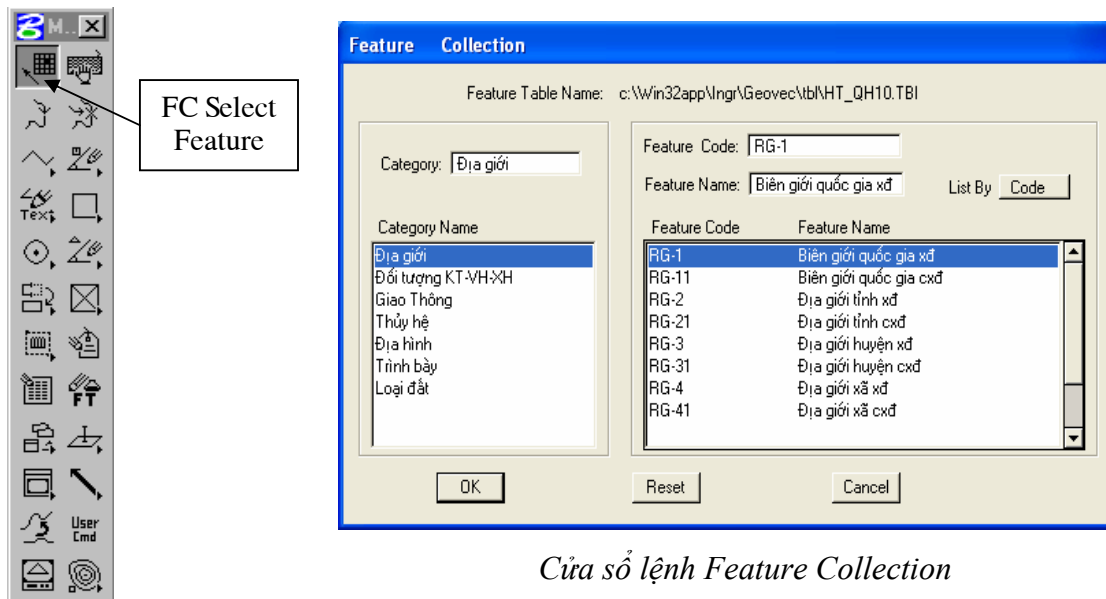

Cửa sổ lệnh Feature Collection

- Tại cửa sổ Feature Collection chọn nhóm đối tượng bên phần nhóm đối tượng (Category Name) chọn đối tượng cần số hóa hoặc biên tập tại phần Feature Code, Feature Name, khi đó tùy vào kiểu đối tượng mà phần mềm xác định các thuộc tính một cách tự động.

3. Quy định phân lớp các yếu tố nội dung trên bản đồ hiện trạng sử dụng đất và bản đồ quy hoạch sử dụng đất

TT	Tên đối tượng	HƯỚNG DẪN SỬ DỤNG KÝ HIỆU TRONG PHẦN MỀM MICROSTATION					
		Lớp Level	Màu Color	Tên, kiểu ký hiệu			
				Linestyle	cell	Text	
Tên Fonts	Số Fonts						
1	Địa giới, ranh giới						
2	Biên giới quốc gia xác định	1	0	BgQGxd			
3	Biên giới quốc gia chưa xác định	1	215	BgQGcxd			
4	Địa giới hành chính cấp tỉnh xác định	2	0	RgTxd			
5	Địa giới hành chính cấp tỉnh chưa xác định	2	215	RgTcxd			
6	Địa giới hành chính cấp huyện xác định	3	0	RgHxd			
7	Địa giới hành chính cấp huyện chưa xác định	3	215	RgHcxd			
8	Địa giới hành chính cấp xã xác định	4	0	RgXxd			
9	Địa giới hành chính cấp xã chưa xác định	4	215	RgXcxd			
10	Ranh giới khoanh đất hiện trạng	5	0	RgLdat			
11	Ranh giới khoanh đất quy hoạch	6	203	RgLdat			

12	Ranh giới các đơn vị sử dụng đất hiện trạng	7	0	RgSD			
13	Ranh giới các đơn vị sử dụng đất quy hoạch	7	203	RgSD			
14	Đối tượng kinh tế, văn hóa, xã hội						
15	UBND cấp tỉnh hiện trạng	8	0		UB.T		
16	UBND cấp tỉnh quy hoạch	8	203		UB.T		
17	UBND cấp huyện hiện trạng	8	0		UB.H		
18	UBND cấp huyện quy hoạch	8	203		UB.H		
19	UBND cấp xã hiện trạng	8	0		UB.X		
20	UBND cấp xã quy hoạch	8	203		UB.X		
21	Sân bay hiện trạng	9	0		SB		
22	Sân bay quy hoạch	9	203		SB		
23	Đình, chùa, miếu, đền... hiện trạng	9	0		CHUA		
24	Đình, chùa, miếu, đền... quy hoạch	9	203		CHUA		
25	Nhà thờ hiện trạng	9	0		NT		
26	Nhà thờ quy hoạch	9	203		NT		
27	Đài phát thanh, truyền hình hiện trạng	9	0		PTTH		
28	Đài phát thanh, truyền hình quy hoạch	9	203		PTTH		
29	Sân vận động hiện trạng	9	0		SVD		
30	Sân vận động quy hoạch	9	203		SVD		
31	Trường học hiện trạng	9	0		TH		
32	Trường học quy hoạch	9	203		TH		
33	Bệnh viện, trạm y tế hiện trạng	9	0		BVTX		
34	Bệnh viện, trạm y tế quy hoạch	9	203		BVTX		
35	Bưu điện hiện trạng	9	0		BD		
36	Bưu điện quy hoạch	9	203		BD		
37	Đường giao thông và đối tượng liên quan						
38	Đường sắt hiện trạng	10	0	DgSat			
39	Đường sắt quy hoạch	10	203	DgSat			
40	Quốc lộ nửa theo tỷ lệ hiện trạng	11	0, 214	DgQlo			
41	Quốc lộ nửa theo tỷ lệ quy hoạch	11	203,214	DgQlo			
42	Đường tỉnh nửa theo tỷ lệ hiện trạng	13	0,254	DgT			
43	Đường tỉnh nửa theo tỷ lệ quy hoạch	13	203,254	DgT			
44	Đường hầm hiện trạng	15	0	DgHam			
45	Đường hầm quy hoạch	15	203	DgHam			
46	Đường huyện nửa theo tỷ lệ hiện trạng	16	0	DgH			
47	Đường huyện nửa theo tỷ lệ quy hoạch	16	203	DgH			
48	Đường liên xã nửa theo tỷ lệ hiện trạng	17	0	DgLxa			
49	Đường liên xã nửa theo tỷ lệ quy hoạch	17	203	DgLxa			
50	Đường đất nhỏ nửa theo tỷ lệ ht	18	0	DgXa			
51	Đường đất nhỏ nửa theo tỷ lệ qh	18	203	DgXa			

52	Đường mòn	19	0	DgMon			
53	Cầu sắt hiện trạng	20	0	CauSat			
54	Cầu sắt quy hoạch	20	203	CauSat			
55	Cầu bê tông hiện trạng	20	0	CauBT			
56	Cầu bê tông quy hoạch	20	203	CauBT			
57	Cầu phao hiện trạng	20	0	CauPhao			
58	Cầu phao quy hoạch	20	203	CauPhao			
59	Cầu treo hiện trạng	20	0	CauTreo			
60	Cầu treo quy hoạch	20	203	CauTreo			
61	Cầu tre, gỗ dân sinh	20	0	CauTam			
62	Ghi chú đường giao thông	20	0			Theo mẫu	
63	Thủy hệ và các đối tượng liên quan						
64	Thủy văn vẽ theo tỷ lệ	21	207	Tv2nét			
65	Thủy văn vẽ nửa theo tỷ lệ	22	207	Tv1nét			
66	Tên biển	23	207			VHtimebi	195
67	Tên vịnh	23	207			Theo mẫu	
68	Tên cửa biển, cửa sông	23	207			Theo mẫu	
69	Tên hồ, ao, sông, suối, kênh, mương	23	207			Theo mẫu	
70	Ghi chú tên quần đảo, bán đảo	43	0			VHariali	186
71	Ghi chú tên đảo	43	0			Theo mẫu	
72	Ghi chú hòn đảo	43	0			Vncenti	208
73	Ghi chú tên mũi đất	43	0			Vncenti	208
74	Đê vẽ nửa theo tỷ lệ hiện trạng	22	0	DeNTL			
75	Đê vẽ nửa theo tỷ lệ quy hoạch	22	203	DeNTL			
76	Đập hiện trạng	24	0	Dap			
77	Đập quy hoạch	24	203	Dap			
78	Cống hiện trạng	24	0	Cong			
79	Cống quy hoạch	24	203	Cong			
80	Địa hình						
81	Bình độ và độ cao bình độ cái	26	206	BdCai		Vntimei	190
82	Bình độ cơ bản	27	206	BdCoBan			
83	Điểm độ cao, ghi chú điểm độ cao	29	0		CDDC	Vncouri	196
84	Ghi chú dải núi, dãy núi	29	0			VHariali	186
85	Ghi chú tên núi	29	0			Vnariali	182
86	Trình bày						
87	Tên Thủ đô	35	0			VHtimeb	193
88	Tên tỉnh, thành phố trực thuộc trung ương	35	0			Vhtimeb	193
89	Tên thành phố trực thuộc tỉnh	36	0			Vhtimeb	193
90	Tên tỉnh	36	0			VHarial	184
91	Tên thị xã	36	0			Vhtimeb	193

92	Tên tỉnh lị	36	0			Vhtimeb	193
93	Tên quận, huyện	36	0			Vharialb	203
94	Tên huyện lị	37	0			Vhtimeb	193
95	Tên xã, phường, thị trấn	37	0			Theo mẫu	
96	Tên thôn xóm, ấp, bản, mường	38	0			Theo mẫu	
97	Ghi chú tên riêng	39	0			Vnariali	182
98	Khung bản đồ	61	0				
99	Lưới kinh, vĩ tuyến và lưới kilômét	62	207				
100	Giá trị lưới kinh, vĩ tuyến và lưới kilômét	62	0			univcd	214
101	Tên bản đồ	59	0			VHtimeb	193
102	Tỷ lệ bản đồ	59	0			VHtimeb	193
103	Tên quốc gia giáp ranh	58	0			VHtimeb	193
104	Tên tỉnh giáp ranh	58	0			VHarialb	185
105	Tên huyện giáp ranh	58	0			VHaial	184
106	Tên xã giáp ranh	58	0			VHaial	184
107	Nguồn tài liệu sử dụng	57	0			VHaial	184
108	Tài liệu sử dụng	57	0			Vntime	188
109	Đơn vị xây dựng	57	0			VHaial	184
110	Tên đơn vị xây dựng	57	0			Vntimeb	189
111	Ghi chú trong bản chú dẫn, biểu đồ	56	0			Theo mẫu	
112	Ghi chú ký duyệt	56	0			Theo mẫu	
113	Loại đất						
114	Màu loại đất	30					
115	Pattern loại đất hiện trạng	31	0				
116	Pattern loại đất quy hoạch	32	203				
117	Mã sử dụng đất hiện trạng	33	0			VHvan	202
118	Mã sử dụng đất quy hoạch	34	203			VHvan	202

4. Quy định màu loại đất trên bản đồ hiện trạng sử dụng đất và bản đồ quy hoạch sử dụng đất

LOẠI ĐẤT	Mã SDD	Thông số màu loại đất			
		Số màu	Red	Green	Blue
1. Đất nông nghiệp	NNP	1	255	255	100
1.1. Đất sản xuất nông nghiệp	SXN	2	255	252	110
1.1.1. Đất trồng cây hàng năm	CHN	3	255	252	120
1.1.1.1. Đất trồng lúa	LUA	4	255	252	130
1.1.1.1.1. Đất chuyên trồng lúa nước	LUC	5	255	252	140
1.1.1.1.2. Đất trồng lúa nước còn lại	LUK	6	255	252	150

1.1.1.1.3. Đất trồng lúa nương	LUN	7	255	252	180
1.1.1.2. Đất cỏ dùng vào chăn nuôi	COC	8	230	230	130
1.1.1.3. Đất trồng cây hàng năm khác	HNK	11	255	240	180
1.1.1.3.1. Đất bằng trồng cây hàng năm khác	BHK	12	255	240	180
1.1.1.3.2. Đất nương rẫy trồng cây hàng năm khác	NHK	13	255	240	180
1.1.2. Đất trồng cây lâu năm	CLN	14	255	210	160
1.1.2.1. Đất trồng cây công nghiệp lâu năm	LNC	15	255	215	170
1.1.2.2. Đất trồng cây ăn quả lâu năm	LNQ	16	255	215	170
1.1.2.3. Đất trồng cây lâu năm khác	LNK	17	255	215	170
1.2. Đất lâm nghiệp	LNP	18	170	255	50
1.2.1. Đất rừng sản xuất	RSX	19	180	255	180
1.2.1.1. Đất có rừng tự nhiên sản xuất	RSN	20	180	255	180
1.2.1.2. Đất có rừng trồng sản xuất	RST	21	180	255	180
1.2.1.3. Đất khoanh nuôi phục hồi rừng sản xuất	RSK	22	180	255	180
1.2.1.4. Đất trồng rừng sản xuất	RSM	23	180	255	180
1.2.2. Đất rừng phòng hộ	RPH	24	190	255	30
1.2.2.1. Đất có rừng tự nhiên phòng hộ	RPN	25	190	255	30
1.2.2.2. Đất có rừng trồng phòng hộ	RPT	26	190	255	30
1.2.2.3. Đất khoanh nuôi phục hồi rừng phòng hộ	RPK	27	190	255	30
1.2.2.4. Đất trồng rừng phòng hộ	RPM	28	190	255	30
1.2.3. Đất rừng đặc dụng	RDD	29	110	255	100
1.2.3.1. Đất có rừng tự nhiên đặc dụng	RDN	30	110	255	100
1.2.3.2. Đất có rừng trồng đặc dụng	RDT	31	110	255	100
1.2.3.3. Đất khoanh nuôi phục hồi rừng đặc dụng	RDK	32	110	255	100
1.2.3.4. Đất trồng rừng đặc dụng	RDM	33	110	255	100
1.3. Đất nuôi trồng thủy sản	NTS	34	170	255	255
1.3.1. Đất nuôi trồng thủy sản nước lợ, mặn	TSL	35	170	255	255
1.3.2. Đất chuyên nuôi trồng thủy sản nước ngọt	TSN	36	170	255	255
1.4. Đất làm muối	LMU	37	255	255	254
1.5. Đất nông nghiệp khác	NKH	38	245	255	180
2. Đất phi nông nghiệp	PNN	39	255	255	100
2.1. Đất ở	OTC	40	255	180	255
2.1.1. Đất ở tại nông thôn	ONT	41	255	208	255
2.1.2. Đất ở tại đô thị	ODT	42	255	160	255
2.2. Đất chuyên dùng	CDG	43	255	160	170
2.2.1. Đất trụ sở cơ quan, công trình sự nghiệp	CTS	44	255	160	170
2.2.1.1. Đất trụ sở cơ quan, công trình sự nghiệp của Nhà nước	TSC	45	255	170	160
2.2.1.2. Đất trụ sở khác	TSK	48	250	170	160

2.2.2. Đất quốc phòng	CQP	52	255	100	80
2.2.3. Đất an ninh	CAN	53	255	80	70
2.2.4. Đất sản xuất, kinh doanh phi nông nghiệp	CSK	54	255	160	170
2.2.4.1. Đất khu công nghiệp	SKK	55	250	170	160
2.2.4.2. Đất cơ sở sản xuất, kinh doanh	SKC	56	250	170	160
2.2.4.3. Đất cho hoạt động khoáng sản	SKS	57	205	170	205
2.2.4.4. Đất sản xuất vật liệu xây dựng, gốm sứ	SKX	58	205	170	205
2.2.5. Đất có mục đích công cộng	CCC	59	255	170	160
2.2.5.1 Đất giao thông	DGT	60	255	170	50
2.2.5.2. Đất thủy lợi	DTL	63	170	255	255
2.2.5.3. Đất công trình năng lượng	DNL	66	255	170	160
2.2.5.4. Đất công trình bưu chính viễn thông	DBV	67	255	170	160
2.2.5.5. Đất cơ sở văn hóa	DVH	69	255	170	160
2.2.5.6. Đất cơ sở y tế	DYT	72	255	170	160
2.2.5.7. Đất cơ sở giáo dục - đào tạo	DGD	75	255	170	160
2.2.5.8. Đất cơ sở thể dục - thể thao	DTT	78	255	170	160
2.2.5.9. Đất cơ sở nghiên cứu khoa học	DKH	79	255	170	160
2.2.5. 10. Đất cơ sở dịch vụ về xã hội	DXH	80	255	170	160
2.2.5.11. Đất chợ	DCH	81	255	170	160
2.2.5.12. Đất có di tích, danh thắng	DDT	84	255	170	160
2.2.5.13. Đất bãi thải, xử lý chất thải	DRA	85	205	170	205
2.3. Đất tôn giáo, tín ngưỡng	TTN	86	255	170	160
2.3.1. Đất tôn giáo	TON	87	255	170	160
2.3.2. Đất tín ngưỡng	TIN	88	255	170	160
2.4. Đất nghĩa trang, nghĩa địa	NTD	89	210	210	210
2.5. Đất sông suối và mặt nước chuyên dùng	SMN	90	180	255	255
2.5.1. Đất sông, ngòi, kênh, rạch, suối	SON	91	160	255	255
2.5.2. Đất có mặt nước chuyên dùng	MNC	92	180	255	255
2.6. Đất phi nông nghiệp khác	PNK	93	255	170	160
3. Nhóm đất chưa sử dụng	CSD	97	255	255	254
3.1. Đất bằng chưa sử dụng	BCS	98	255	255	254
3.2. Đất đồi núi chưa sử dụng	DCS	99	255	255	254
3.3. Núi đá không có rừng cây	NCS	100	230	230	200
4. Đất có mặt nước ven biển	MVB	101	180	255	255
4.1. Đất mặt nước ven biển nuôi trồng thủy sản	MVT	102	180	255	255
4.2. Đất mặt nước ven biển có rừng ngập mặn	MVR	103	180	255	255
4.3. Đất mặt nước ven biển có mục đích khác	MVK	104	180	255	255

5. Thông số trải pattern loại đất trên bản đồ số

Loại đất	Tên cel	Thư viện ht1-5.cel			Thư viện ht10-25.cel		Thư viện ht50-100.cel		Thư viện ht250-1tr.cel	
		Tỷ lệ 1:1000	Tỷ lệ 1:2000	Tỷ lệ 1:5000	Tỷ lệ 1:10 000	Tỷ lệ 1:25000	Tỷ lệ 1:50000	Tỷ lệ 1:100 000	Tỷ lệ 1:250000	Tỷ lệ 1:100 0000
		Scale 1	Scale 2	Scale 5	Scale 1	Scale 2.5	Scale 1	Scale 2	Scale 1	Scale 4
		R/C	R/C	R/C	R/C	R/C	R/C	R/C	R/C	R/C
Đất rừng sản xuất	RSX									
Đất có rừng tự nhiên sản xuất	RSN	3/0	6/0	15/0	25/0	62.5/0	100/0	200/0		
Đất có rừng trồng sản xuất	RST	0/3	0/6	0/15	0/25	0/62.5	0/100	0/200		
Đất khoanh nuôi phục hồi rừng sản xuất	RSK	6/6	12/12	30/30	40/39	100/97.5	150/150	300/300		
Đất trồng rừng sản xuất	RSM	6.5/6.5	13/13	65/65	45/45	112.5/112.5	175/174	350/348		
Đất rừng phòng hộ	RPH									
Đất có rừng tự nhiên phòng hộ	RPN	3/0	6/0	15/0	25/0	62.5/0	100/0	200/0		
Đất có rừng trồng phòng hộ	RPT	0/3	0/6	0/15	0/25	0/62.5	0/100	0/200		
Đất khoanh nuôi phục hồi rừng phòng hộ	RPK	6/6	12/12	30/30	40/39	100/97.5	150/150	300/300		
Đất trồng rừng phòng hộ	RPM	6.5/6.5	13/13	65/65	45/45	112.5/112.5	175/174	350/348		
Đất rừng đặc dụng	RDD									
Đất có rừng tự nhiên đặc dụng	RDN	3/0	6/0	15/0	25/0	62.5/0	100/0	200/0		
Đất có rừng trồng đặc dụng	RDT	0/3	0/6	0/15	0/25	0/62.5	0/100	0/200		
Đất khoanh nuôi phục hồi rừng đặc dụng	RDK	6/6	12/12	30/30	40/39	100/97.5	150/150	300/300		
Đất trồng rừng đặc dụng	RDM	6.5/6.5	13/13	65/65	45/45	112.5/112.5	175/174	350/348		
Đất làm muối	LMU	0/0	0/0	0/0	0/0	0/0	0/0	0/0		
Đất chưa sử dụng	CSD									
Đất bằng chưa sử dụng	BCS	7/4	14/8	35/20	50/20	125/50	200/75	400/150	750/240	3000/960
Đất đồi núi chưa sử dụng	DCS	5/5	10/10	25/25	29/29	125/125.5	112/111	224.5/222	400/400	1600/1600
Đất có mặt nước ven biển (quan sát)	MVB									
Đất mặt nước ven biển nuôi trồng thủy sản	MVT	7/4	13/8	34/20	47/31	117/49	186/48	327/97		
Đất mặt nước ven biển có rừng	MVR	5.5/6	11/12	27/30	34/40	34/40	122/150	224/300		
Đất mặt nước ven biển có mục đích khác	MVK	5/5	9.5/10	24/25	29/29	74.5/74.5	111.5/111.5	223/223.5		

MỤC LỤC

I. QUY ĐỊNH CHUNG	3
II. KÝ HIỆU BẢN ĐỒ	4
1. Địa giới, ranh giới	4
2. Đối tượng kinh tế, văn hóa, xã hội	5
3. Giao thông và các đối tượng liên quan	6
4. Thủy hệ và các đối tượng liên quan	8
5. Dáng đất	9
6. Ký hiệu loại đất	10
7. Ghi chú	19
8. Trình bày	22
III. GIẢI THÍCH KÝ HIỆU	36
1. Địa giới, ranh giới	36
2. Đối tượng kinh tế, văn hóa, xã hội	36
3. Giao thông và các đối tượng liên quan	36
4. Thủy hệ và các đối tượng liên quan	37
5. Dáng đất	38
6. Ký hiệu loại đất	38
7. Ghi chú	38
8. Trình bày	39
PHỤ LỤC - QUY ĐỊNH KỸ THUẬT XÂY DỰNG BẢN ĐỒ HIỆN TRẠNG SỬ DỤNG ĐẤT VÀ BẢN ĐỒ QUY HOẠCH SỬ DỤNG ĐẤT DẠNG SỐ TRÊN PHẦN MỀM MICROSTATION	40
1. Quy định các tệp tin chuẩn cho xây dựng bản đồ số	40
2. Hướng dẫn sử dụng các file trong thư mục “HT_QH” cho bản đồ số	41
3. Quy định phân lớp các yếu tố nội dung trên bản đồ hiện trạng sử dụng đất và bản đồ quy hoạch sử dụng đất	42
4. Quy định màu loại đất trên bản đồ hiện trạng sử dụng đất và bản đồ quy hoạch sử dụng đất	45
5. Thông số trải pattern loại đất trên bản đồ số	48